

1) 快速接点, 动作时间约 5ms
2) 高速接点, 动作时间约 1ms

LED1	分断路器1	LED8	快切充电完成
LED2	分断路器2	LED9	快切成功
LED3	合断路器1	LED10	快切失败
LED4	合断路器2	LED11	手动起快切
LED5	并联切换	LED12	异常起快切
LED6	同时切换	LED13	事故起快切
LED7	串联切换	LED14	低压减载

Date: 2014-03-28					单母接线示例 - 单合闸接点		SIEMENS		快切装置 7VU683 V4.7	
Name: Diego Gao							Siemens Power Automation Ltd.			
Appr.										
Index	Modification	Date	Name	Norm	Item/Project	Overview				Page:
1										P.

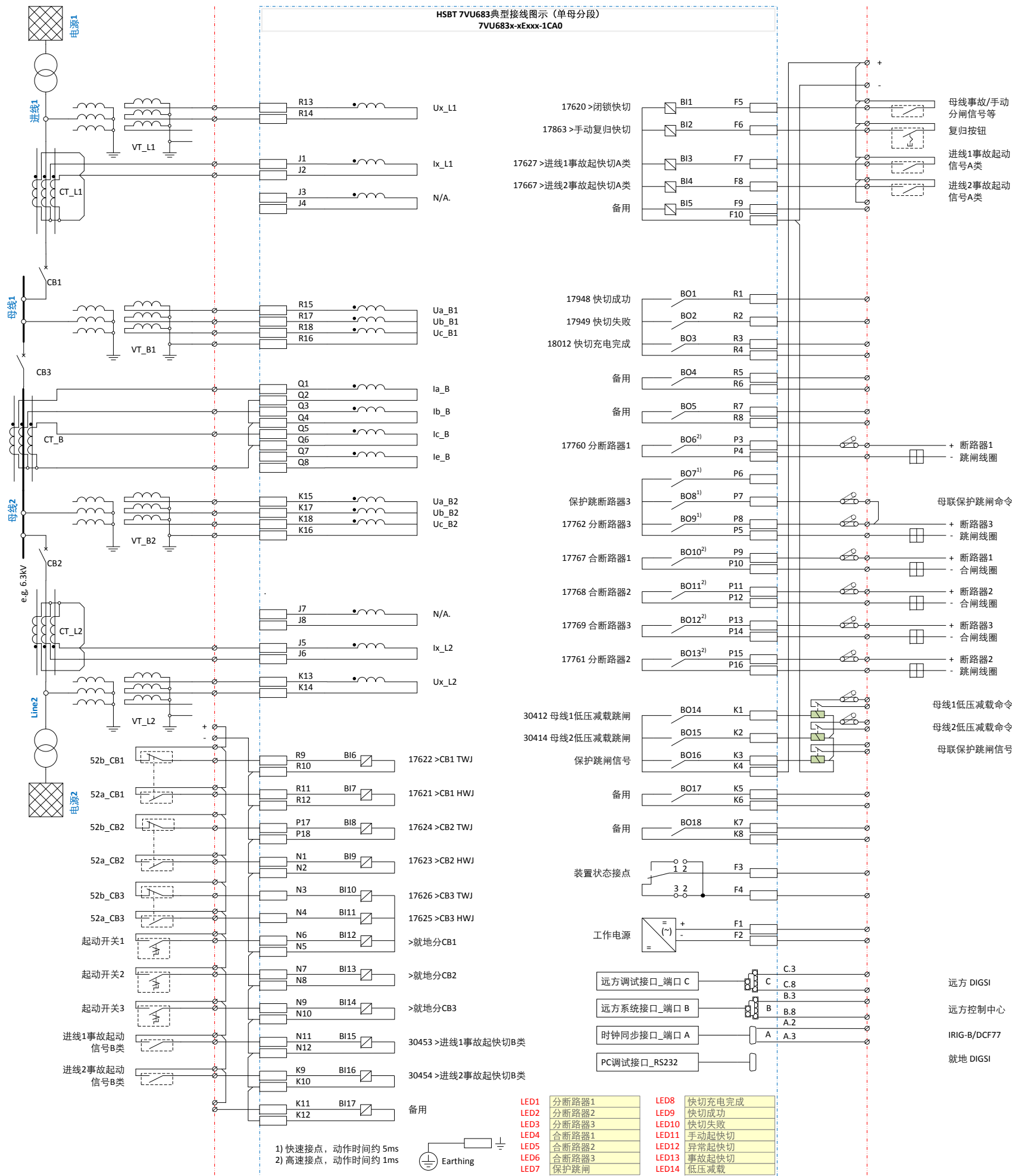

1) 快速接点, 动作时间约 5ms
2) 高速接点, 动作时间约 1ms

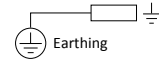

LED1	分断路器1	LED8	快切充电完成
LED2	分断路器2	LED9	快切成功
LED3	分断路器3	LED10	快切失败
LED4	合断路器1	LED11	手动起快切
LED5	合断路器2	LED12	异常起快切
LED6	合断路器3	LED13	事故起快切
LED7	保护跳闸	LED14	低压减载

Date: 2014-03-28					单母分段接线示例 - 单合闸接点		SIEMENS		快切装置 7VU683 V4.7	
Name: Diego Gao							Siemens Power Automation Ltd.			
Appr.										
Index	Modification	Date	Name	Norm	Item/Project	Overview				Page:
1										P.

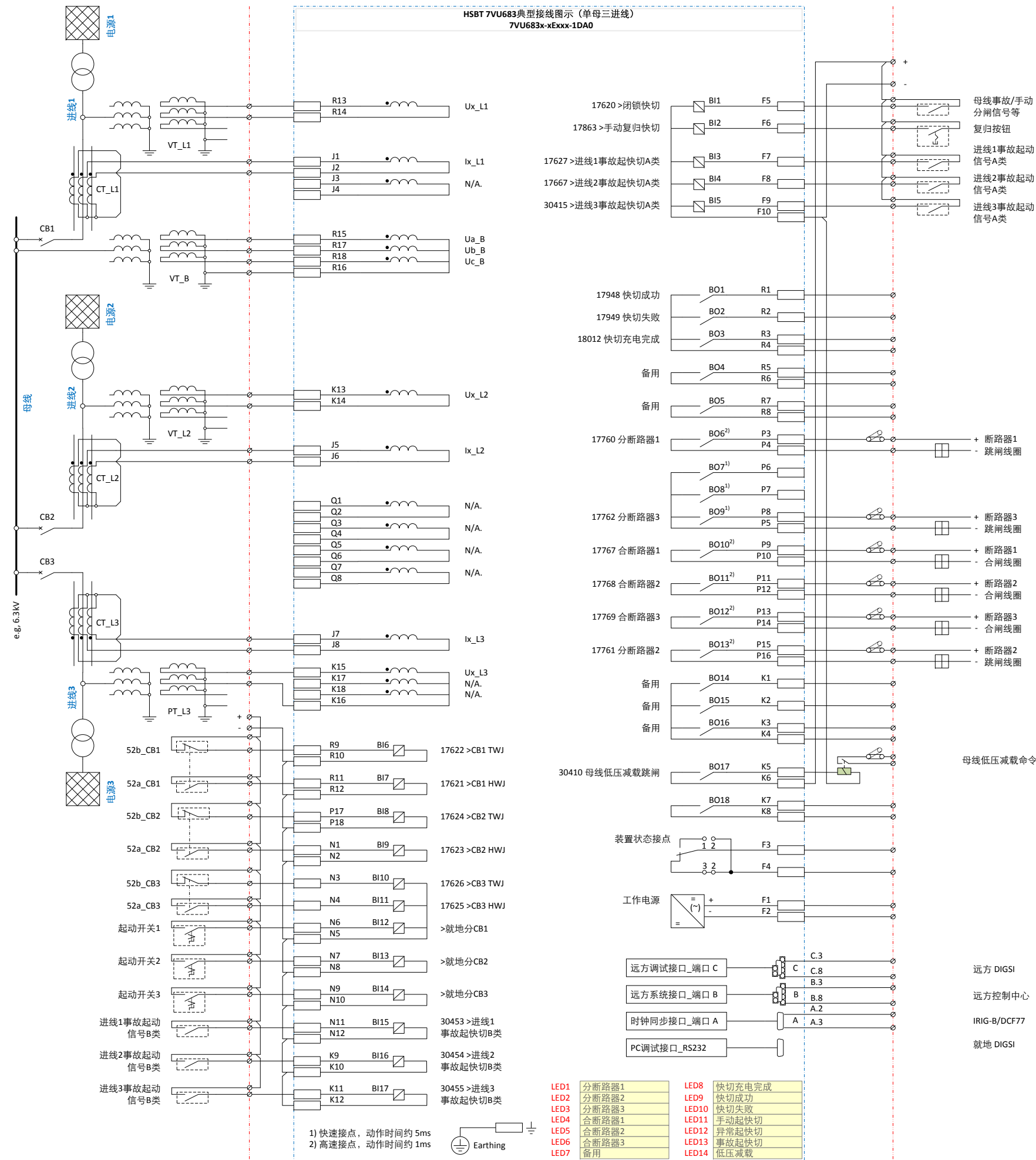

- | | | | |
|------|-------|-------|--------|
| LED1 | 分断路器1 | LED8 | 快切充电完成 |
| LED2 | 分断路器2 | LED9 | 快切成功 |
| LED3 | 分断路器3 | LED10 | 快切失败 |
| LED4 | 合断路器1 | LED11 | 手动起快切 |
| LED5 | 合断路器2 | LED12 | 异常起快切 |
| LED6 | 合断路器3 | LED13 | 事故起快切 |
| LED7 | 备用 | LED14 | 低压减载 |

1) 快速接点, 动作时间约 5ms
 2) 高速接点, 动作时间约 1ms

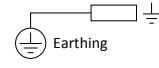

Date: 2014-03-28					单母三进线接线示例 - 单合闸接点		SIEMENS Siemens Power Automation Ltd.		快切装置 7VU683 V4.7	
Name: Diego Gao										
Appr.										
Index	Modification	Date	Name	Norm	Item/Project	Overview				
1										
										Page: P.

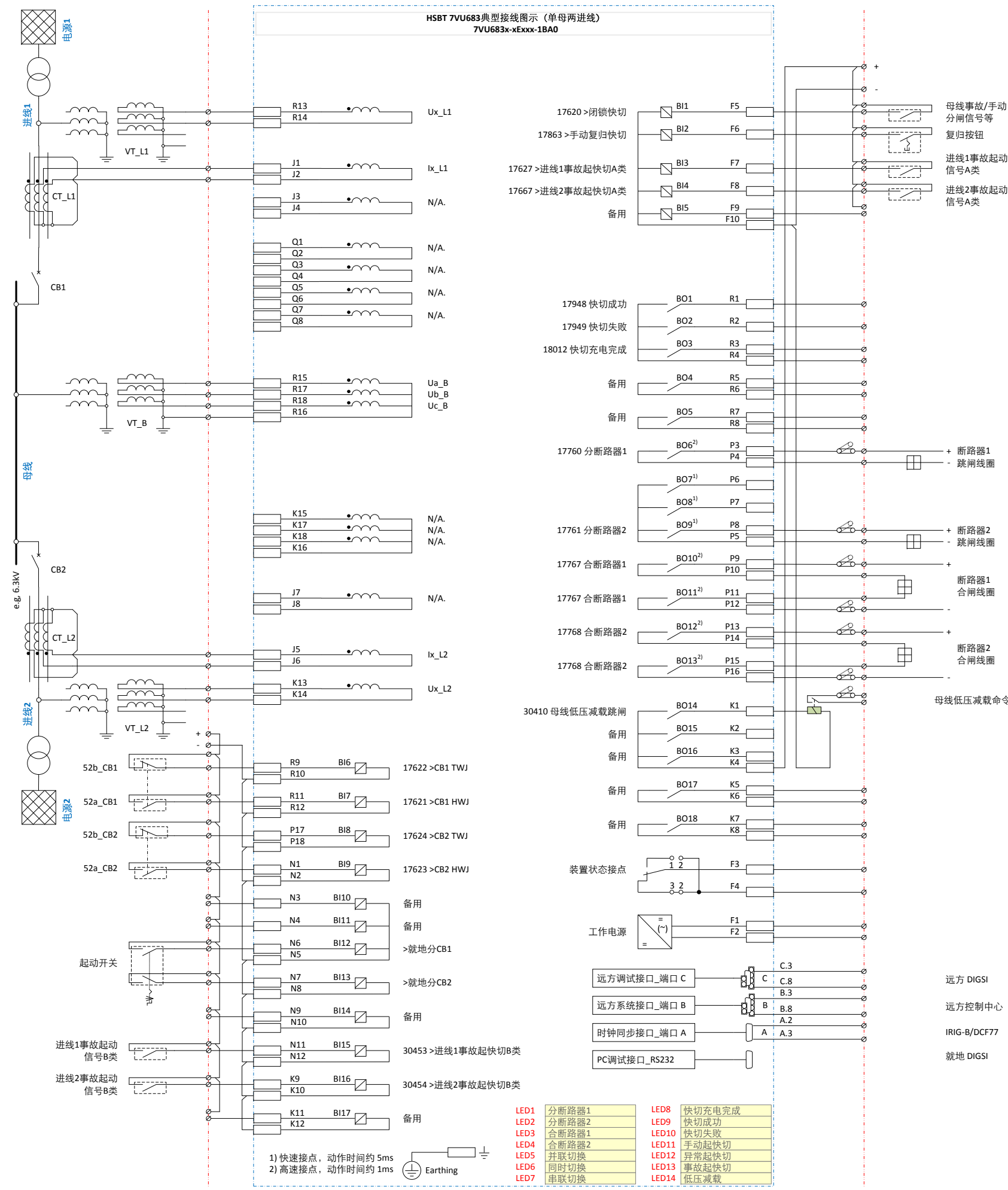

母线事故/手动分闸信号等
 复位按钮
 进线1事故起动作信号A类
 进线2事故起动作信号A类

+ 断路器1
 - 跳闸线圈

+ 断路器2
 - 跳闸线圈

+ 断路器1
 - 合闸线圈

+ 断路器2
 - 合闸线圈

母线低压减载命令

远方调试接口_端口 C
 远方系统接口_端口 B
 时钟同步接口_端口 A
 PC调试接口_RS232

远方 DIGSI
 远方控制中心
 IRIG-B/DCF77
 就地 DIGSI

Date	2014-03-28	单母接线示例 - 双合闸接点	SIEMENS Siemens Power Automation Ltd.	快切装置 7VU683 V4.7			
Name	Diego Gao						
Appr.							
Index	Modification	Date	Name	Norm	Item/Project	Overview	Page:
1		2					P.

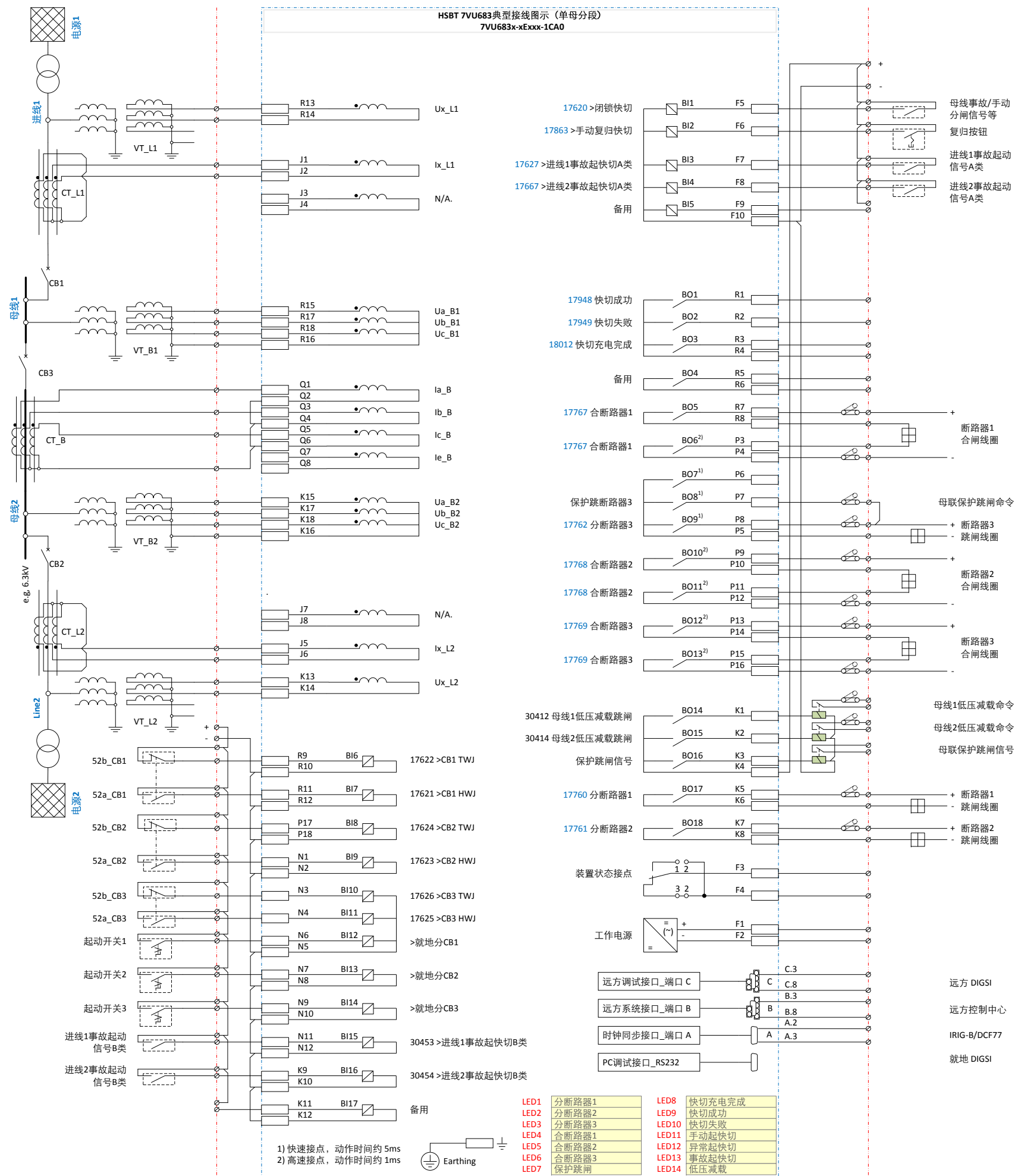

HSBT 7VU683典型接线图示 (单母分段)
7VU683x-xExxx-1CA0

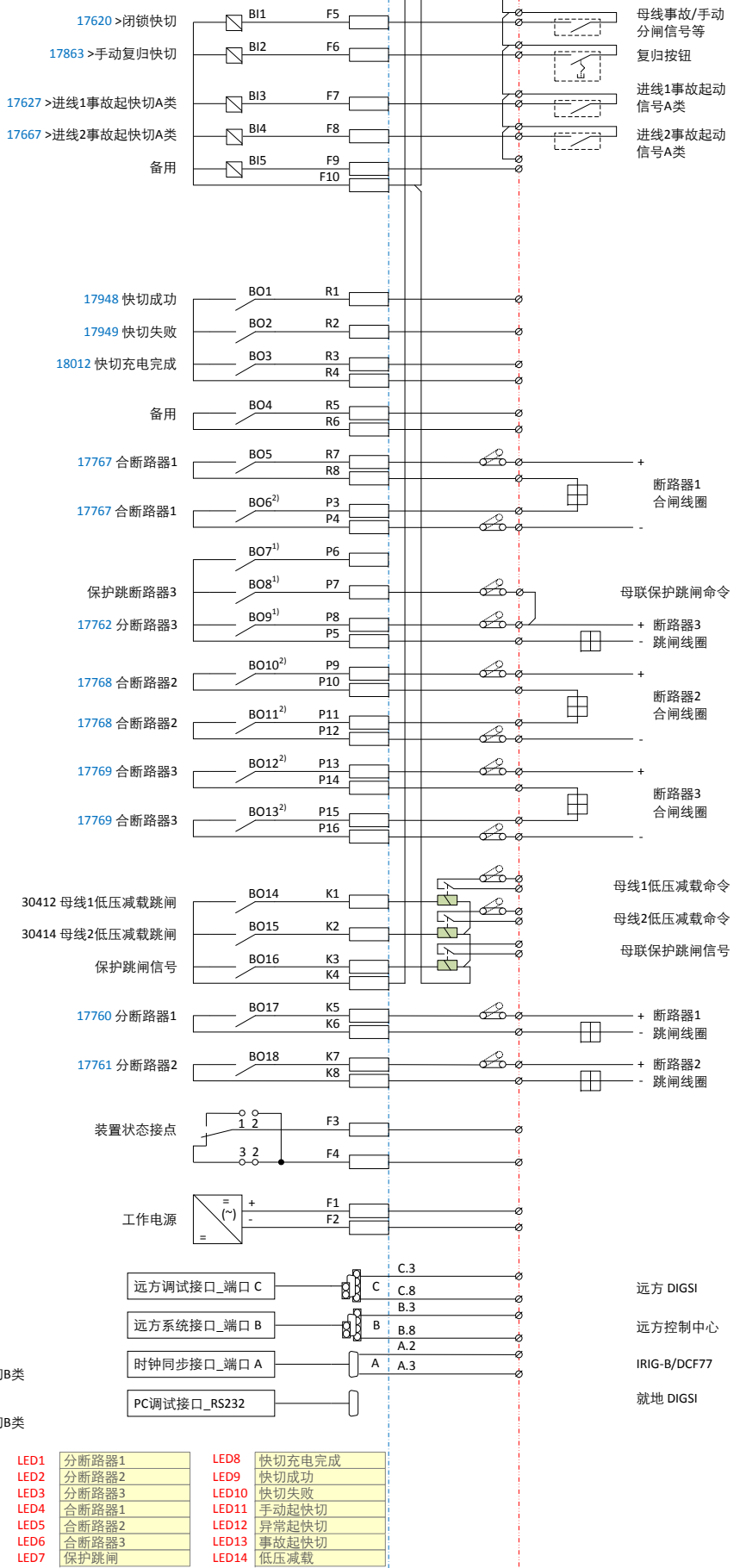

1) 快速接点, 动作时间约 5ms
2) 高速接点, 动作时间约 1ms

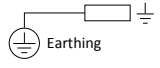

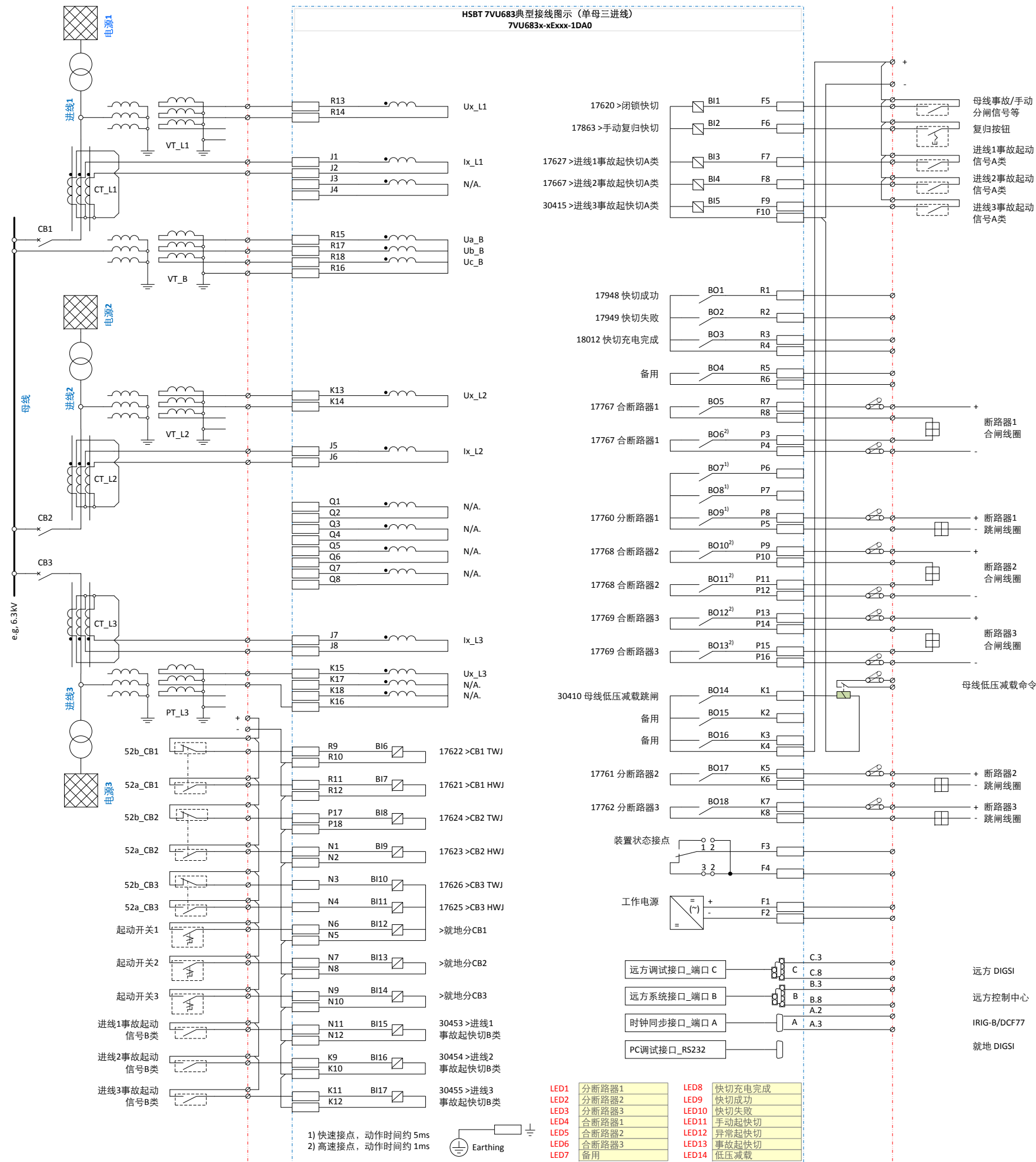

Date		2014-03-28	
Name		Diego Gao	
Appr.			
Index	Modification	Date	Name
1		2	
Item/Project		单母三进线接线示例 - 双合闸接点	
Overview		快切装置 7VU683 V4.7	
Page:		P.	